

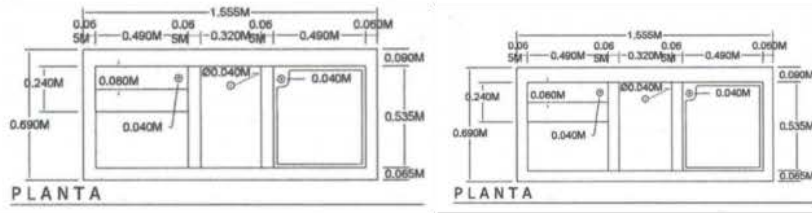

## Pila Madrid

Incluye chorro, 3 drenajes y 4 bases metálicas de anclaje



## Pila Mallorca

Incluye chorro, 2 drenajes y 2 bases metálicas de anclaje

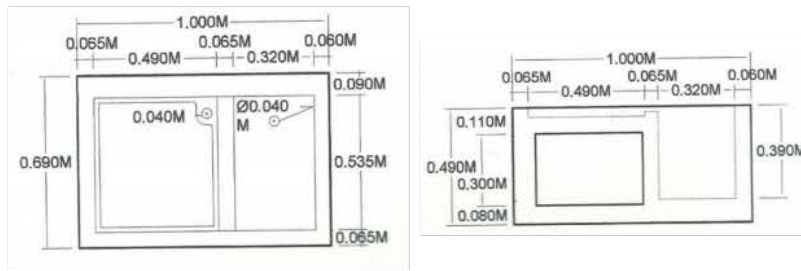

## Pila Ibiza

Incluye 2 drenajes con o sin faldón

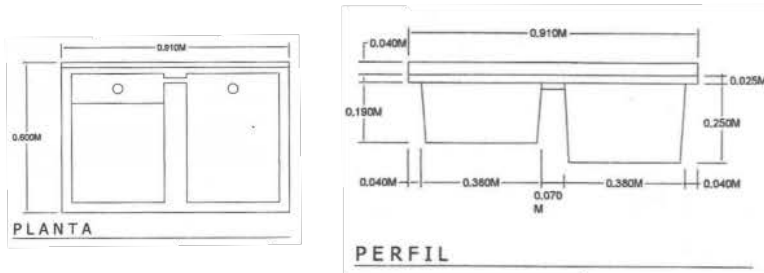

## Pila Barcelona

Incluye 2 drenajes

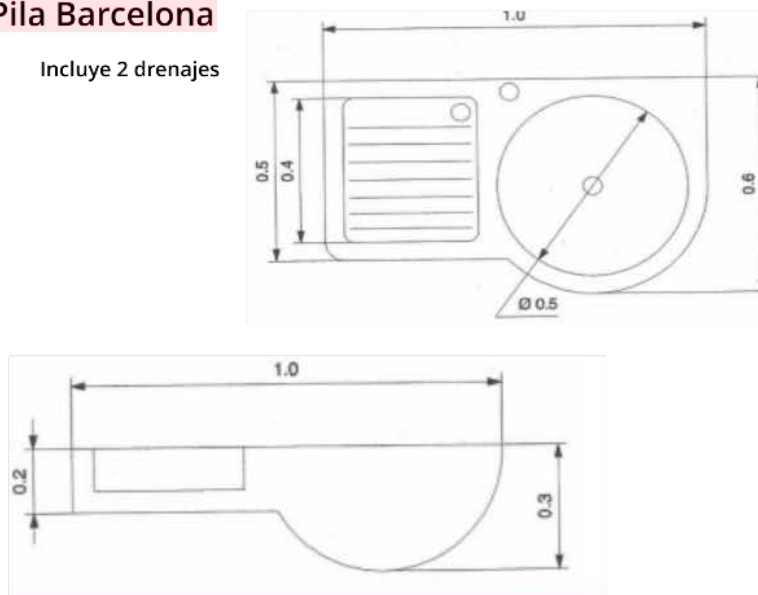

## Pilas

Renueva tus espacios y llénalos de bienestar con piezas únicas para tu hogar

## Ventajas

- Asocian diseño y estética
- Bajo coste
- Superficie lisa
- Son impermeables
- Resistencia mecánica a la compresión, flexión, tracción, y dilatación
- Extremadamente leves



## Lavatrapeador

Incluye 1 drenaje

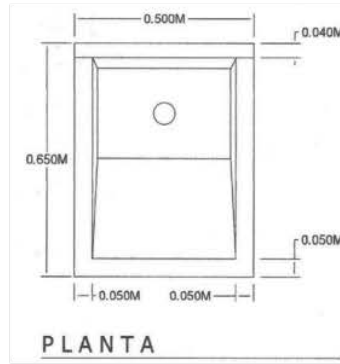
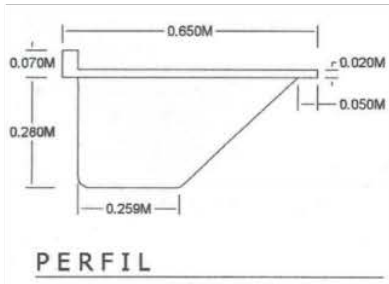

## Mini-Pro

Incluye 1 drenaje

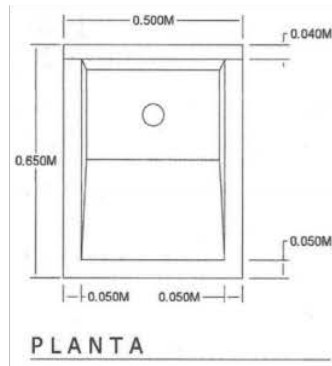
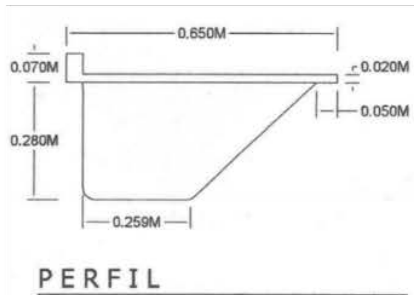

## Restregadero Barcelona

Incluye 1 drenaje

## Pilas

Renueva tus espacios y llénalos de bienestar con piezas únicas para tu hogar

## Ventajas

- Asocian diseño y estética
- Bajo coste
- Superficie lisa
- Son impermeables
- Resistencia mecánica a la compresión, flexión, tracción, y dilatación
- Extremadamente leves



## Pilas

La Pilas de fibra de vidrio son el complemento perfecto de la cocina y lavandería, en las cuales las necesidades modernas requieren de un espacio agradable y funcional.

Presentan alternativas de combinaciones que le ofrecen comodidad dentro de una sola unidad de pila.

El acabado extremadamente liso no dañifica la ropa y su composición en fibra de vidrio no permite la creación de barro u otros microorganismos.

Con diseño innovador, las pilas dependiendo del diseño cuentan con un tanque de gran tamaño y fregadero ergonómico.



## Pilas

Renueva tus espacios y llénalos de bienestar con piezas únicas para tu hogar

## Ventajas

- Asocian diseño y estética
- Bajo coste
- Superficie lisa
- Son impermeables
- Resistencia mecánica a la compresión, flexión, tracción, y dilatación
- Extremadamente leves

